



Vyhrievané rukoväte ATV SHARK LOCK-ON 4ZONE s integrovaným ovládaním + vyhrievanie palca

Kód produktu: 800-01-041



NÁVOD NA INŠTALÁCIU A POUŽÍVANIE

Ďakujeme, že ste si zakúpili vyhrievané rukoväte SHARK. Vyhrievané štvorzónové rukoväte SHARK Lock-On s integrovaným ovládaním sú určené na dodatočnú montáž na vozidlá ovládané palcom, ako sú štvorkolky a snežné skútre. Nie sú určené na montáž na motocykle a podobné vozidlá s otočnou rukoväťou plynu. Vyhrievanie ponúka 5 úrovní ohrevu a možnosť ovládať celkovo štyri vyhrievané zariadenia. Termostat pomáha udržiavať teplotu na nastavenej úrovni.

DÔLEŽITÉ!

- Ohrievač je určený na montáž na väčšinu štvorkoliek a snežných skútrov s elektrickým systémom 12 V a priemerom riadidiel 22 mm. Ohrievač sa musí inštalovať a používať v súlade s návodom na použitie.
- Pred inštaláciou si pozorne prečítajte všetky pokyny a postupujte podľa nich.
- **Pre správnu a bezpečnú prevádzku ohrievača odporúčame, aby vám ohrievač nainštaloval kvalifikovaný servisný technik.**
- Výrobca ani predajca nenesú zodpovednosť za žiadne škody spôsobené nesprávnou inštaláciou, nesprávnym používaním výrobku alebo používaním výrobku v rozpore s návodom.
- Nesprávna inštalácia, zásahy alebo úpravy zariadenia môžu poškodiť zariadenie, elektrickú inštaláciu alebo samotné vozidlo.
- Keď je zapnuté kúrenie, nenechávajte vozidlo bez dozoru. Vypnite kúrenie, keď je vozidlo zastavené.

Pre bezpečnú prevádzku odporúčame pripojiť ohrievač cez spínaciu skrinku vozidla tak, aby sa ohrievač vypol súčasne s vypnutím motora. V opačnom prípade, ak je kúrenie pripojené priamo k akumulátoru, hrozí riziko vybitia akumulátora, ak zabudnete kúrenie vypnúť.

TECHNICKÉ ÚDAJE

- Pre priemer riadidiel 22 mm
- Pre 12 V
- 5 úrovní intenzity ohrevu
- Max. príkon: rukoväti 40 W (2x 20 W) / palec 5 W
- Maximálny odber: 3,3 A rukoväti (obe), 0,4 A palec
- Dĺžka rukoväte: 130 mm
- VODOTESNÉ KONEKTORY
- 7,5 A poistka, ochrana proti prepätiu a prepólovaniu

OBSAH SÚPRAVY

- 2 vyhrievané rukoväte Lock-On
- 1x vyhrievanie páčky plynu
- Riadiaca jednotka s kompletnou kabelážou
- Imbusový kľúč č. 2,5 na uťahovanie rukovätí
- Montážny materiál
- Zmršťovacia fólia na výhrev palca
- Uťahovacie pásky

INŠTALÁCIA RUKOVÄTÍ

1. Vytiahnite/odstráňte existujúce rukoväte z riadidiel. Ak má váš stroj kryty pák, začnite ich odstraňovaním z koncov riadidiel.
2. Očistite konce riadidiel od všetkých nečistôt a špiny. Pilníkom alebo brúsny papier odstráňte prípadné nerovnosti
3. Pri montáži rukovätí v kombinácii s krytmi pák najprv odstráňte koncové krytky z vonkajších objímok, pozri obrázok ②.
4. Uvoľnite skrutky objímok rukovätí a nasadte rukoväte na riadidlá tak, aby koncovky kábla smerovali k stroju.
5. Nastavte rukoväte do správnej polohy: nasadte stroj a otočte rukoväte tak, aby sa ovládacie tlačidlá dali pohodlne ovládať palcami.
6. Utiahnite obe rukoväte dodaným imbusovým kľúčom (vždy je potrebné utiahnuť obe objímky, pozri obr. ①). Dbajte na to, aby rukoväte pevne držali a neotáčali sa. V prípade potreby môžete povrch riadidiel pri objímkach zdrsníť brúsny papierom, aby lepšie priľnuli.
7. Ak ste odstránili kryty pák, znova ich namontujte.
8. Informácie o elektrickom zapojení nájdete na strane 3.

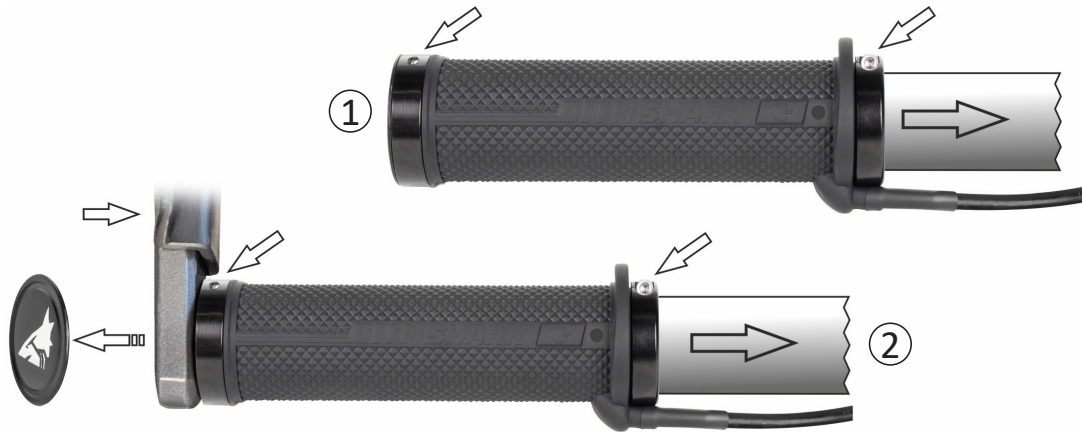

ZOSTAVA OHRIEVAČA PALCA/PLYNOVEJ PÁKY

1. Odstráňte krycí papier z vyhrievacieho telesa a prilepte teleso na prednú časť plynovej páky smerom k vodičovi.
2. Na plynovú páku s nalepeným ohrievačom pripevnite zmršťovaciu bužírku. Pásku zastrihnite tak, aby prekryvala celé vyhrievacie teleso, sedela na plynovej páke a po zmrštení nijako nebránila funkcii páky. Zahrievajte zmršťovaciu fóliu teplovzdušnou pištoľou, fénom alebo zapaľovačom – fólia sa teplom zmršťuje. Vyhnite sa lokálnemu prehriatiu. Dávajte pozor, aby ste nespálili podložku alebo vyhrievaci prvok.
3. Elektrické káble pripevnite k plynovej páke tenkou páskou. Potom vedte vyhrievacie káble pozdĺž riadidiel a zaistite ich ďalšími uťahovacími pásmi. **Dôležité: Dbajte na to, aby ste v kábloch ponechali dostatočnú vôľu – káble nesmú byť pri pohybe plynovej páky napnuté, aby sa zabránilo ich vytrhnutiu.**

Poznámka: Plynové pákové kúrenie je už z výroby pripojené k elektrickému zväzku kúrenia.

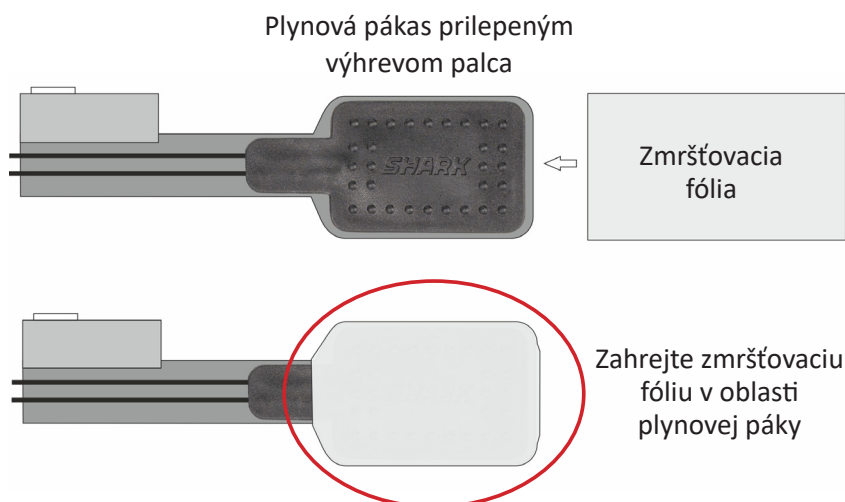

PRIPOJENIE ĎALŠIEHO VYHRIEVANÉHO PRÍSLUŠENSTVA

Toto vyhrievanie umožňuje pripojiť až dve ďalšie vyhrievané príslušenstvá, ako je vyhrievané sedadlo, vyhrievaná vesta, vyhrievané vložky do topánok atď. Pre toto príslušenstvo sú už k dispozícii konektory (1) a (2), pozri obrázok na strane 3. Ak má príslušenstvo konektor iného typu, bude potrebné upraviť zapojenie zmenou konektora na zariadení alebo odstránením oboch konektorov a pripojiť káble pomocou iného vhodného konektora.

ELEKTRICKÉ VEDENIE

Elektrické pripojenie vyhrievaných rukovätí SHARK 4ZONE je jednoduché vďaka vopred pripravenej kabeláži.

1. Odpojte oba póly batérie od vozidla – najprv odpojte záporný (čierny) a potom kladný (červený) kábel.
2. Odmerajte dostatočnú dĺžku kábla a vyberte optimálne umiestnenie riadiacej jednotky vyhrievanie. Riadiacu jednotku umiestnite na miesto chránené pred vodou a blatom, kde jej počas prevádzky nehrozí poškodenie.
3. Upevnite káble pomocou sťahovacích pásovk, ale zatiaľ len voľne. Uistite sa, že káble nie sú nikde stlačené, že majú všade dostatočnú voľnosť a že nie sú/nebudú nikde príliš napnuté.
4. Otáčaním riadidiel do krajných polôh na oboch stranách overte, či je kabeláž vedená správne. Káble nesmú byť pri pohybe riadidiel natiiahnuté ani inak namáhané. Uistite sa, že medzi riadidlami a riadiacou jednotkou je dostatočná vzdialenosť medzi káblami, ktorá umožňuje pohyb riadidiel.
5. Ak je váš stroj vybavený samostatným konektorom ovládaným spínacou skrinkou (zvyčajne sa označuje ako „príslušenstvo“), ohrievač je možné zapojiť do tohto konektora buď priamo, alebo pomocou vhodného adaptéra, alebo výmenou oboch konektorov, ak sú odlišné. Ak váš stroj nie je vybavený konektorom „príslušenstvo“, odpojte napájací konektor ohrievača a pripojte odstránenú polovicu konektora (samicu) tak, aby bol červený kábel ohrievača pripojený k vodiču +12 V ovládanému spínacou skrinkou, alebo použite spínané relé. (Ak pripojený vidlicový konektor nemožno použiť, odstráňte ho a použite iný vhodný konektor.) Čierny kábel pripojte k uzemňovaciemu vodiču.*

*Poznámka:

Elektrický obvod (čierny kábel) nepripájajte k rámu stroja, ale priamo k mínusovému pólu batérie. Dobré uzemnenie je dôležité pre bezproblémovú a bezpečnú prevádzku ohrievača.

Varovanie:

Neodporúčame pripojiť ohrievač priamo k batérii. Ak po zastavení zabudnete ohrievač vypnúť, môže dôjsť k vybitiu batérie.

6. Nakoniec znovu pripojte batériu (najprv pripojte kladný (+ červený) kábel a potom záporný (- čierny) kábel) a otestujte celý systém podľa pokynov na ovládanie riadidiel na strane 4. Ak všetko funguje správne, pripojte káble k riadidlám a stroj naposledy opäť skontrolujte, či nedôjde k poškodeniu káblov.

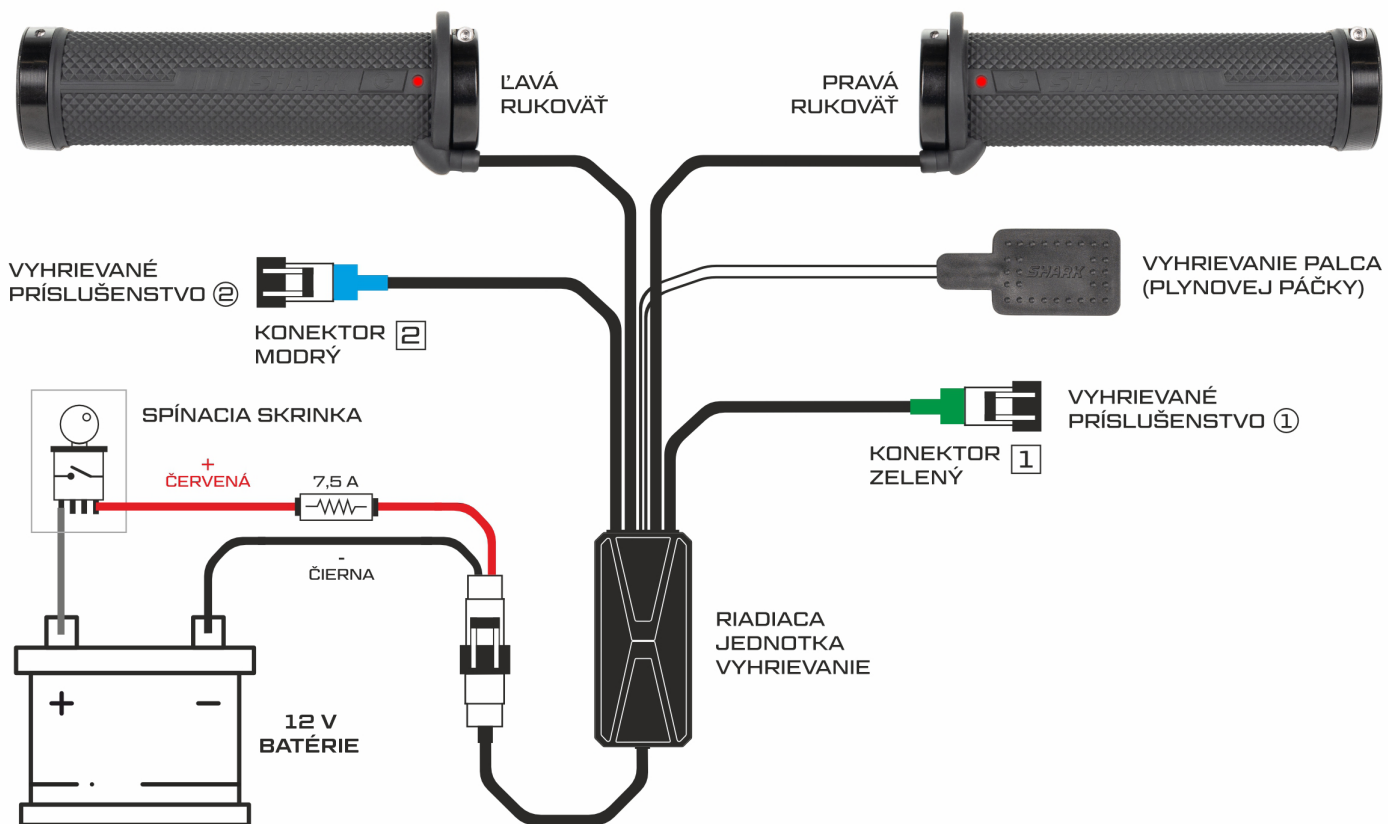

OVLÁDÁNÍ RUKOJETÍ

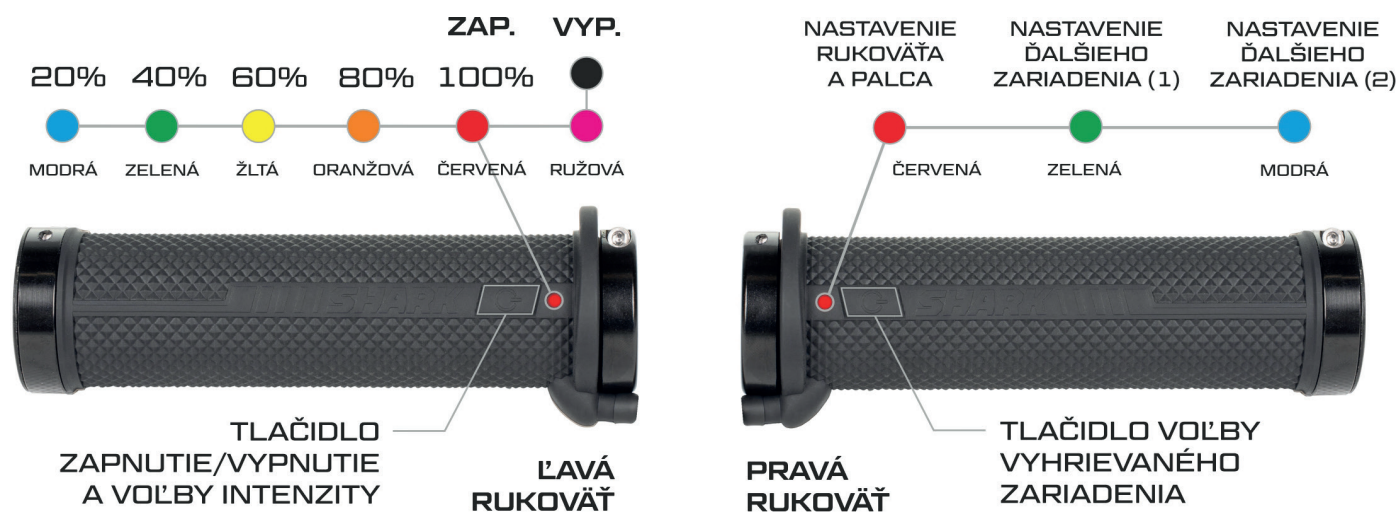

Zapnite kľúčom zapalovania. Vďaka pamäťovej funkcii si rukoväte pamätajú predchádzajúce nastavenia a pri ďalšom naštartovaní vozidla sa spustí v nastavení, v akom boli pri poslednom vypnutí zapalovania.

Zapnutie vyhrievania: Krátko stlačte tlačidlo  na pravej rukoväti.

Vypnutie vyhrievania: Pridržte tlačidlo  na pravej rukoväti dlhšie, kým sa rukoväte a ďalšie pripojené vyhrievanie nevypne.

Pri prvom zapnutí budú diódy na oboch rukovätiach svietiť na červeno. Červená dióda na pravej rukoväti znamená, že ste v režime nastavenia vyhrievaných rukoväť/palca. Červená dióda na ľavej rukoväti znamená, že intenzita vyhrievania je nastavená na 100%. Pri ďalšom zapnutí budú diódy svietiť v stave v akom boli pri vypnutí zapalovania.

Ovládanie na pravej rukoväti

Tlačidlom  sa zapína/vypína celý systém a prepína medzi jednotlivými vyhrievanými zariadeniami. Pokiaľ chcete nastaviť intenzitu vyhrievania rukoväť a palca, stlačením tlačidla  prepínajte do stavu, kedy sa dióda rozsvieti na červeno.

Ľavá rukoväť sa v tej chvíli prepne na ovládanie nastavenia intenzity vyhrievania rukoväť a palca.



Tlačidlom  na pravej rukoväti môžete ľubovoľne prepínať medzi vyhrievanými zariadeniami (aj v prípade, že ďalšie pripojené nemáte):

Ovládanie výhrevu rukoväť a palca - dióda svieti ČERVENO.

Ovládanie ďalšieho príslušenstva (1) - dióda svieti ZELENĽO.

Ovládanie ďalšieho príslušenstva (2) - dióda svieti MODRO.

Ovládanie na ľavej rukoväti

Na ľavej rukoväti môžete pomocou tlačidla  nastavovať mieru vyhrievania rukoväť/palca a ďalších vyhrievaných zariadení. Pokiaľ dióda svieti na červeno, je úroveň vyhrievania nastavená na 100% výkon. Ďalším stlačením tlačidla  znížite intenzitu vyhrievania na 80% a dióda sa zmení na oranžovú. Každým ďalším stlačením sa intenzita vyhrievania bude znižovať postupne na 60% (žltá dióda), 40% (zelená) a 20% (modrá). Ak teraz tlačidlo  na ľavej rukoväti stlačíte znova, vyhrievanie rukoväť a palca sa úplne vypne (dióda zmení farbu na ružovú, začne blikať a následne zhasne). Ďalšie zariadenia zostávajú stále zapnuté vo zvolenom nastavení.

www.shark-accessories.cz



Oficiálny distribútor:

ASP Group s.r.o.

Staroplnzenecká 290 / 326 00 / Letkov / Česká republika

+421 378 21 21 21 / info@aspgroup.cz / www.aspgroup.cz